

VOLETS ROULANTS



VOLETS | PROTECTION SOLAIRE | VENTILATION

Se sentir en sécurité.  
De jour comme de nuit.

○●● LES MAÎTRES DE L'OMBRE DEPUIS 1975



Wilms

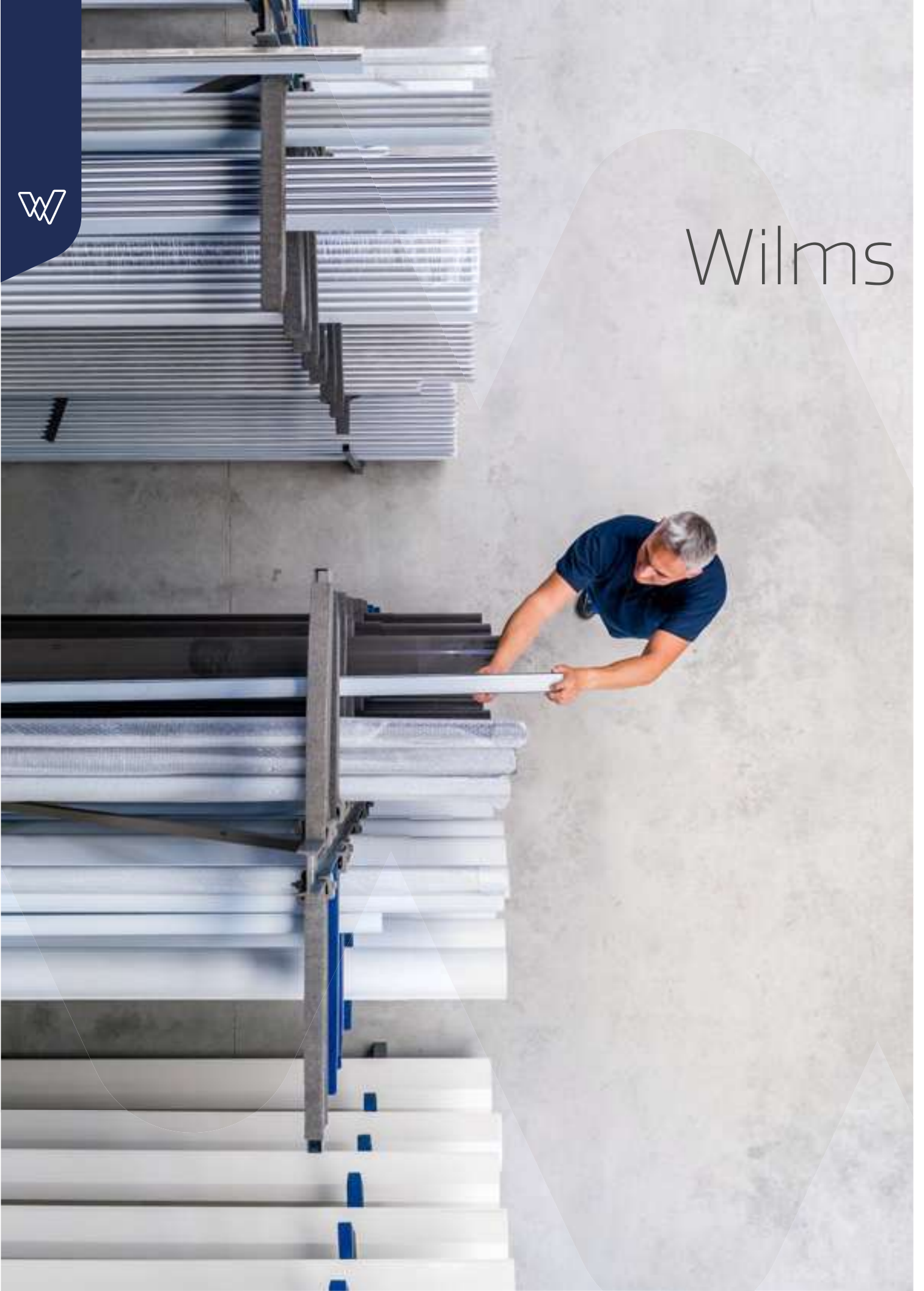

# maîtres de l'ombre, enchantés !

Qui dit soleil dit ombre. Fort heureusement. L'ombre est synonyme de protection, d'abri et de fraîcheur.

Cela fait déjà 45 ans que les spécialistes de Wilms veillent à un jeu d'ombre magistral dans et autour de votre habitation.

Vous recherchez des volets roulants, des protections solaires ou des solutions de ventilation ? Nous vous proposons les applications les plus avancées du marché, entièrement adaptées à vos besoins, en vous assurant qualité et confort de façon écologiquement responsable. Au quotidien.

Tel est le mot d'ordre des maîtres de l'ombre.

 LES MAÎTRES DE L'OMBRE DEPUIS 1975



# Opter pour Wilms, c'est opter pour :

**Protection** Les produits de Wilms protègent. Ils offrent une protection contre les intempéries, le vent et le soleil. En été, ils vous apportent de la fraîcheur et en hiver, de la chaleur. Ils font barrage aux indésirables, qu'il s'agisse d'insectes ou de cambrioleurs. Pour un sentiment de sécurité dans votre foyer.

**Confort** Chez Wilms, en tant que maîtres de l'ombre, nous faisons de votre qualité de vie un point d'honneur. Un climat optimal tant à l'intérieur qu'à l'extérieur veille à une sensation de confort. L'automatisation de certaines de nos applications facilite d'autant plus votre quotidien.

**Ambiance** L'ombre et la lumière sont deux éléments indispensables à l'ambiance intérieure et extérieure. Protections solaires, toitures de terrasse fixes et stores vous permettent de contrer les rayons de soleil. Pour une ambiance cosy et confortable au salon, abaissez les volets roulants. Nous créons un jeu d'ombres adapté à chaque habitation. Qu'il s'agisse d'une nouvelle construction ou d'une rénovation.

**Repos** Les volets roulants obscurcissent la chambre quand vous en avez besoin. Et le bruit de la rue s'en voit réduit, pour une nuit de sommeil des plus réparatrices. Vous avez en outre l'esprit tranquille grâce à une garantie d'au moins cinq ans sur l'ensemble des composants de vos produits.

**Durabilité** Nos exigences strictes en matière de qualité nous permettent de proposer des produits d'une longue durée de vie. En parallèle, nous recherchons l'empreinte écologique la plus infime possible. Nous avons déjà réduit nos matériaux d'emballage de moitié et récupérons certaines matières premières du processus de production. Cela fait plusieurs années que Wilms est un pionnier en matière de durabilité. En 2021, nos efforts ont été récompensés par le forum des entrepreneurs Etion. Wilms a remporté le Kempenaar, un trophée qui vise à placer la Campine sur la carte de la durabilité.

**Innovation** Notre solide équipe de Recherche & Développement, sous la houlette du P.-D. G. Erik Wilms, s'engage continuellement dans la recherche d'innovations révolutionnaires. Nous avons donc toujours une longueur d'avance sur la concurrence. Ce que vous trouverez chez Wilms, vous ne le trouverez nulle part ailleurs !

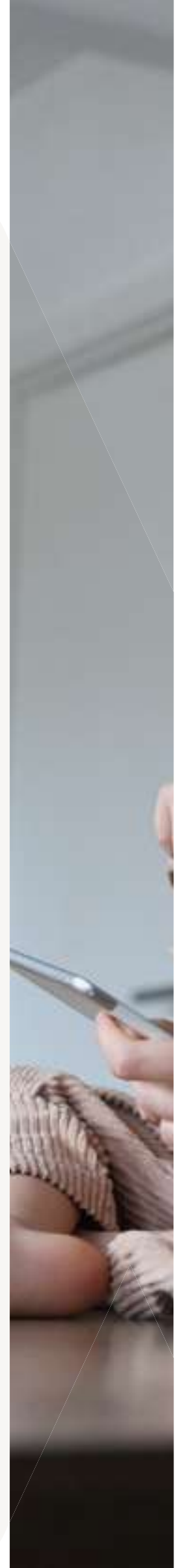



VOLETS ROULANTS



# Pourquoi opter pour des volets roulants ?

7

intro

Les volets roulants constituent un moyen simple et efficace d'accroître votre confort de vie. En outre, les volets roulants de Wilms sont tellement à la pointe de la technologie que vous ne devez plus faire le moindre compromis en termes de design. Ils sont intégrés dans le mur creux et sont donc invisibles tant à l'intérieur qu'à l'extérieur de votre habitation. Par ailleurs, les déperditions de chaleur appartiennent définitivement au passé.

Découvrez quatre autres bonnes raisons d'opter pour des volets roulants :

## ⇒ Économies d'énergie

Les volets roulants vous permettent d'économiser de l'énergie, quelle que soit la saison. Pendant les mois d'hiver, le froid rigoureux reste à l'extérieur tandis que vous gardez la chaleur à l'intérieur. Votre facture de chauffage s'en verra considérablement réduite. En été, les volets roulants veillent à un climat intérieur agréable. Du fait que les rayons du soleil restent bloqués à l'extérieur, votre habitation ne surchauffe pas. Tout système de climatisation onéreux est donc superflu.

## ⇒ De meilleures nuits de sommeil

Dans une pièce bien assombrie, vous dormez mieux à tout moment de la journée. Un atout supplémentaire pour les chambres d'enfants et pour les personnes qui travaillent de nuit. En outre, les volets roulants réduisent davantage le bruit extérieur, jusqu'à 8 dB, à condition que le volet roulant et la fenêtre soient complètement fermés.

## ⇒ Un sentiment de sécurité

Il est prouvé que les volets roulants ont une fonction antieffraction. D'une part, ils ont un effet dissuasif sur les cambrioleurs et d'autre part, ils les ralentissent dans leurs tentatives d'effraction, ce qui est sans aucun doute bénéfique pour votre tranquillité d'esprit.

## ⇒ Intimité préservée

Un volet roulant est et reste la meilleure option pour garantir votre intimité. Une fois le tablier du volet roulant complètement abaissé, vous êtes à l'abri des regards. Les volets roulants vous assurent une ambiance cosy et chaleureuse. En bref, les volets roulants sont des éléments indispensables à votre intérieur.

# Le choix judicieux pour chaque construction

Wilms propose des volets roulants encastrables classiques, des volets roulants extérieurs et des volets roulants monoblocs, ainsi que des innovations révolutionnaires. Vous hésitez quant aux volets roulants les plus adaptés à votre habitation ? Pas de panique ! Notre équipe de spécialistes se tient prête à vous aider à faire le meilleur choix.

## Types de volet roulant

- **Volets roulants monoblocs et volets roulants monoblocs avec ventilation Rolvent®**

La solution idéale pour les constructions neuves et les rénovations incluant le remplacement complet des châssis. Les caissons peuvent être parfaitement intégrés dans le design de votre habitation.

à partir de la page 11



- **Volets roulants extérieurs**

Si vous n'avez pas prévu d'espace pour les volets roulants lors de la construction de votre habitation, des volets roulants extérieurs vous apportent la solution. Ils sont simplement posés devant le châssis, ce qui évite en l'occurrence de gros travaux de découpe et de démolition.

à partir de la page 19

- **Volets roulants encastrables classiques** Ces volets roulants étant encastrables, ils ne sont visibles que lorsque vous les abaissez. Toutefois, les volets roulants encastrables classiques génèrent des déperditions de chaleur et ne sont donc pas la solution la plus appropriée pour les nouvelles constructions.

à partir de la page 23

- **Volets roulants encastrables étanches à l'air ShutterX®**

Avec le système ShutterX® exclusif de Wilms, le problème des déperditions de chaleur fait résolument partie du passé.

à partir de la page 25



⇒ Pour davantage d'informations, de références et de points de vente, jetez un œil sur [wilms.be](http://wilms.be)



## *La finition appropriée pour tous les goûts*

*Vous avez arrêté votre choix sur un type de volet roulant ? Wilms vous offre la possibilité d'en choisir la finition complète, selon vos goûts. Lamelles en aluminium ou en PVC ? Caissons et coulisses en laquage poudre ou liquide ? Parfaitement assortis à la couleur de vos châssis. Vous pouvez même opter pour un film de finition, par exemple pour imiter une structure bois. Vous en choisissez également le système de manœuvre : manuelle ou électrique.*

*Découvrez toutes les possibilités  
à partir de la **page 35**.*

VOLETS ROULANTS



# Réduisez à un minimum les déperditions de chaleur avec des volets roulants monoblocs

Les volets roulants monoblocs sont toujours posés en même temps que les portes et châssis. Il s'agit donc de la solution idéale pour les constructions neuves et les rénovations incluant le remplacement complet des châssis. Nos caissons sont adaptés aux châssis en bois, en PVC et en aluminium. Ils sont pré-isolés de série et veillent ainsi à des déperditions de chaleur minimales.

En fonction de la pose, vous pouvez opter pour un caisson uniquement visible de l'intérieur de l'habitation. Le profilé frontal du caisson peut éventuellement être accroché de façon partiellement ou complètement apparente depuis l'extérieur. Il peut être filmé ou laqué en couleur RAL au choix pour former un ensemble harmonieux avec le châssis.

## ⇒ Avantages des volets roulants monoblocs de Wilms

- Les caissons sont livrés **d'un seul bloc** et prêts à poser immédiatement. La pose se fait en même temps que celle des châssis.
- Ils peuvent être parfaitement **dissimulés dans votre intérieur**.
- En fonction de la pose, seule une petite partie du profilé frontal du caisson est visible de l'extérieur de l'habitation. S'il n'y a pas de place prévue dans le mur intérieur pour un caisson monobloc, celui-ci peut être posé dans la baie (« en tableau »). Le profilé frontal est alors apparent.
- Les coulisses sont conçues de telle sorte que la pose d'une **moustiquaire** contre le châssis reste possible, même si le volet est fermé.

## ⇒ Quand opter pour un volet roulant monobloc ?

- Vous envisagez de construire ou de remplacer complètement vos châssis dans un futur proche.
- Vous souhaitez un caisson invisible de l'extérieur, mais il n'y a pas d'espace pour des volets roulants monoblocs étanches à l'air.
- Le caisson monobloc peut faire partie de votre intérieur.

**Montage avec profilé frontal visible**

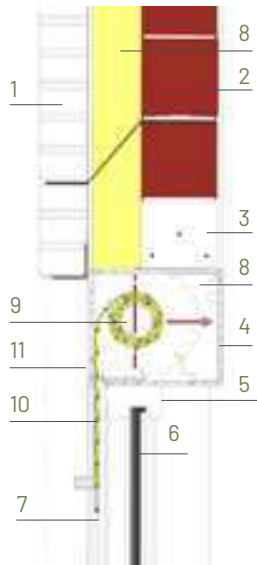

**Montage avec profilé frontal invisible**

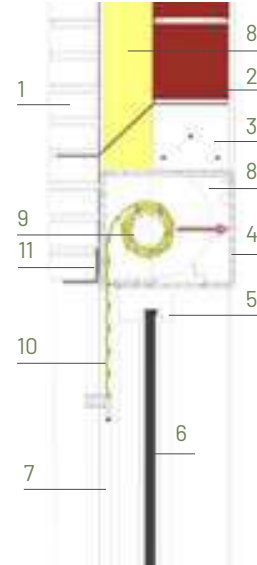

**Dimensions des caissons** Selon la hauteur du volet roulant, le type de lamelles et la manœuvre, Wilms propose deux dimensions de caisson.

Hauteur du caisson : 175,5 mm  
 Profilé frontal en aluminium  
 ou en PVC

Hauteur du caisson : 214,5 mm  
 Profilé frontal en aluminium  
 ou en PVC

Quel que soit le modèle de caisson, vous avez le choix entre des coulisses en aluminium ou en PVC.

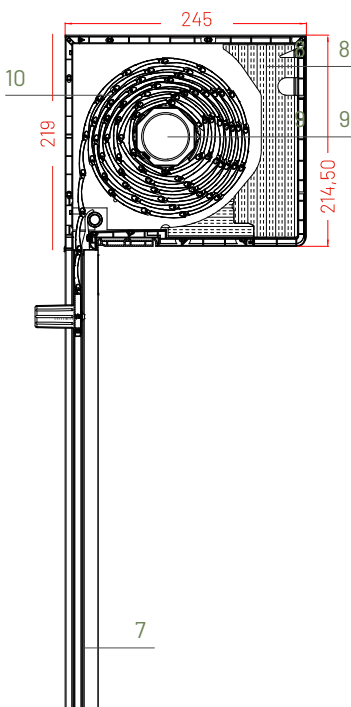
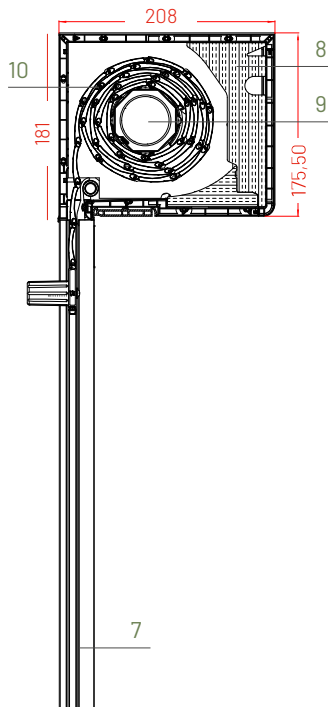

**Légende**

- |                      |                     |
|----------------------|---------------------|
| 1 mur extérieur      | 7 coulisse          |
| 2 mur intérieur      | 8 isolant           |
| 3 linteau en béton   | 9 axe               |
| 4 caisson            | 10 tablier du volet |
| 5 profilé du châssis | roulant             |
| 6 vitre              | 11 profilé frontal  |







# Rolvent® : ventilation naturelle

Les caissons monoblocs de Wilms sont également disponibles avec ventilation. De nos jours, tant pour la construction que pour la rénovation, l'isolation et la ventilation sont les maîtres mots. La ventilation Rolvent®, une innovation révolutionnaire dans nos caissons monoblocs, combine les deux ! Ce système de ventilation intégrée est le seul sur le marché à garantir un débit d'air constant, même quand le volet roulant est fermé.

En outre, la ventilation Rolvent® est compatible avec tout type de châssis, avec le gros avantage que rien n'est visible à l'extérieur de l'habitation. Vous profitez ainsi d'un air intérieur sain, sans le moindre compromis esthétique.

## → Avantages des volets roulants monoblocs de Wilms avec ventilation

- L'habitation bénéficie constamment d'une ventilation naturelle, **même avec les volets fermés**.
- Les grilles de ventilation Rolvent® font **barrage aux insectes**.
- Les caissons monoblocs de Wilms peuvent être équipés d'une **isolation acoustique**.

### Bon à savoir

La ventilation nécessaire est calculée en fonction du débit de la pièce. Sur cette base, nous recommandons une grille de type A ou de type B. Si le débit est atteint, vous pouvez opter pour des caissons monoblocs classiques, sans grille. Ces caissons ont la même hauteur. Une **combinaison de caissons monoblocs avec et sans ventilation** est donc parfaitement possible.



### Conseil !

*Pour une rénovation, vous pouvez prévoir un système de ventilation à la pose des châssis. Cela vous évitera des travaux de découpe et de démolition supplémentaires.*

### Montage avec profilé frontal visible

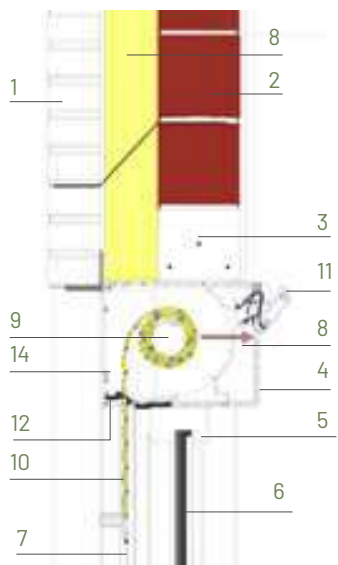

### Montage avec profilé frontal invisible

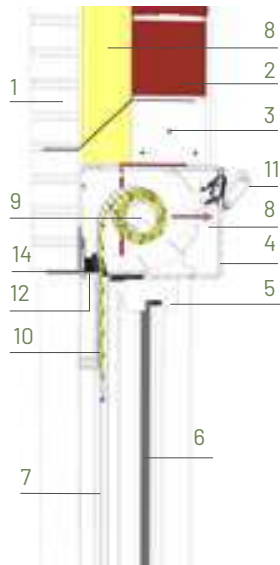

### Isolation acoustique

Les solutions de ventilation induisent toujours le risque de nuisances sonores dérangeantes provenant de l'extérieur. Nous pouvons en l'occurrence fournir une isolation acoustique, si nécessaire. Le caisson standard offre une réduction sonore de 33 dB, contre 38 dB pour la version acoustique. L'ajout de l'isolation acoustique n'altère en rien les dimensions du caisson. En effet, cette isolation est complètement dissimulée dans le caisson et est invisible de l'extérieur. Les coulisses sont toujours les mêmes dans les deux cas.

Hauteur du caisson : 214,5 mm  
 Profilé frontal en aluminium  
 Sans isolation acoustique

Hauteur du caisson : 214,5 mm  
 Profilé frontal en aluminium  
 Avec isolation acoustique

Disponible en hauteur de caisson de 175,5 mm et 214,5 mm  
 Quel que soit le modèle de caisson, vous avez le choix entre des coulisses en aluminium ou en PVC.

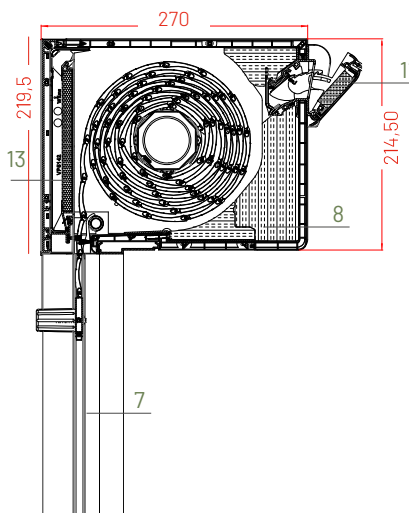
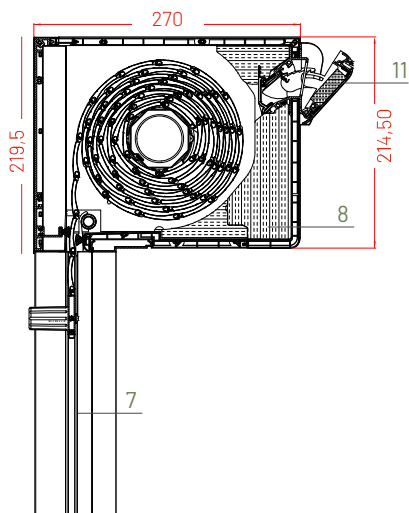

### Légende

- |                      |                             |
|----------------------|-----------------------------|
| 1 mur extérieur      | 9 axe                       |
| 2 mur intérieur      | 10 tablier du volet roulant |
| 3 linteau en béton   | 11 ventilation              |
| 4 caisson            | 12 grille de ventilation    |
| 5 profilé du châssis | 13 isolation acoustique     |
| 6 vitre              | 14 profilé frontal          |
| 7 coulisse           |                             |
| 8 isolant            |                             |



VOLETS ROULANTS

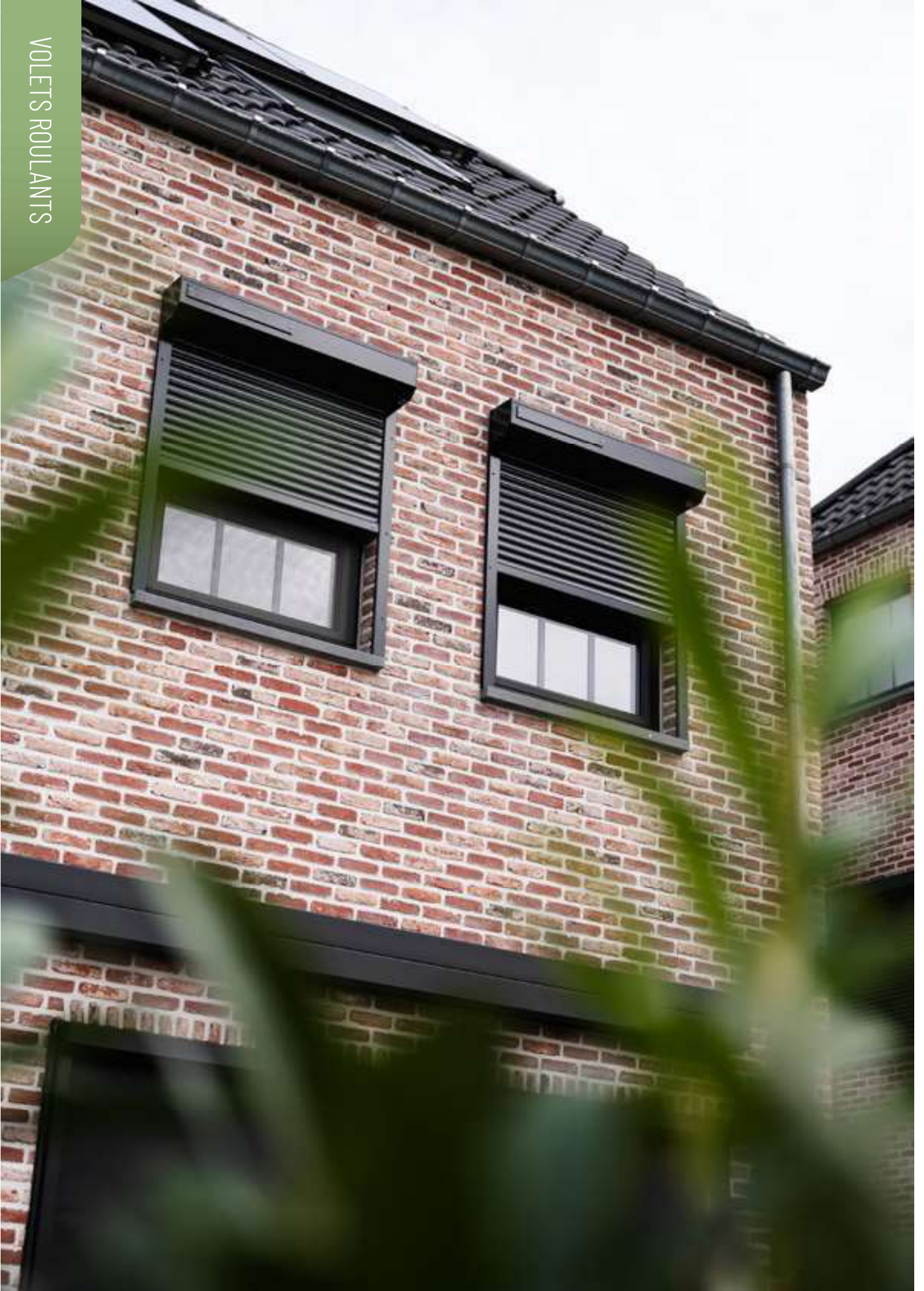

# Volets roulants extérieurs : le produit de rénovation par excellence

Oups ! Vous avez oublié les volets à la conception de votre habitation ?

Aucun problème. Chez Wilms, vous pouvez toujours opter pour des volets roulants extérieurs, sans gros travaux de découpe ni de démolition.

Les volets roulants extérieurs peuvent être posés de deux façons. Le caisson peut être appliqué sur la façade par-dessus le châssis, à savoir une pose dite « en applique », ou dans la baie contre le profilé du châssis, à savoir une pose dite « en tableau ». Veuillez noter qu'une pose en tableau entraînera une légère perte de visibilité vers l'extérieur.

Nos caissons sont disponibles en huit dimensions. La dimension du caisson est déterminée par la superficie du châssis à couvrir. Le type de lamelles et la manœuvre du volet roulant sont également déterminants.

Enfin, vous avez le choix entre un caisson biseauté et un caisson arrondi. Vous pouvez choisir le caisson qui convient le mieux au style de votre habitation. En outre, avec le caisson arrondi, il est possible d'installer des profilés à clips arrondis sur les coulisses pour un style parfaitement harmonisé.

## ⇒ Avantages des volets roulants extérieurs de Wilms

- **Habitations existantes** : vous n'avez pas pensé aux volets roulants lors de la conception de votre habitation ? Les volets roulants extérieurs vous apportent la solution. En effet, ils sont posés devant le châssis sans gros travaux de découpe et de démolition.
- **Étanchéité à l'air** : puisque les volets roulants extérieurs sont posés sur la façade et qu'ils ne requièrent pas de perforation du mur intérieur, ils n'ont aucune influence sur la performance énergétique de votre habitation. La seule condition est, bien entendu, que les volets soient équipés d'une manœuvre électrique.

## ⇒ Quand opter pour un volet roulant extérieur ?

- Vous n'avez pas prévu d'espace pour les volets roulants lors de la conception de votre habitation.
- Vous souhaitez une pose simple, sans gros travaux de découpe et de démolition.

### Bon à savoir

Vous n'avez pas d'alimentation électrique ? Aucun problème ! Nos volets roulants extérieurs sont également disponibles avec un **panneau photovoltaïque**.

### Formes de caisson

Wilms propose deux formes de caisson : un caisson biseauté et un caisson arrondi.



Biseauté



Arrondi

### Dimensions de caisson

Les caissons de nos volets roulants extérieurs sont disponibles en huit dimensions.

150 mm

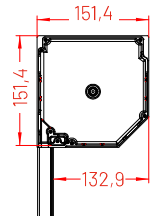

165 mm

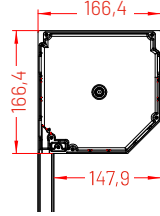

180 mm

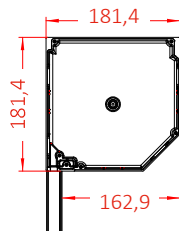

205 mm

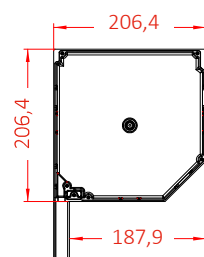

250 mm\*

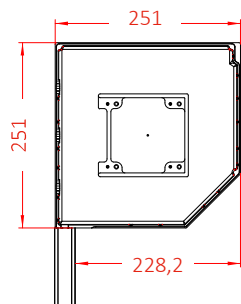

300 mm

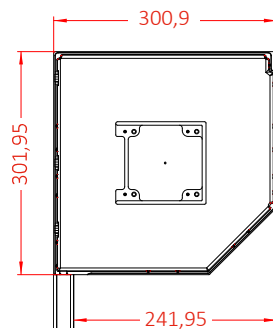

\*230 mm sont également possibles.

### Pose en tableau

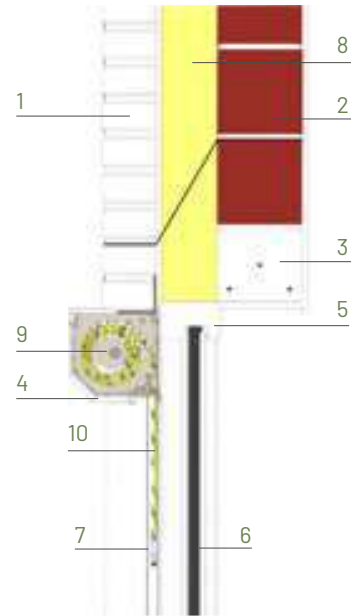

### Pose en applique

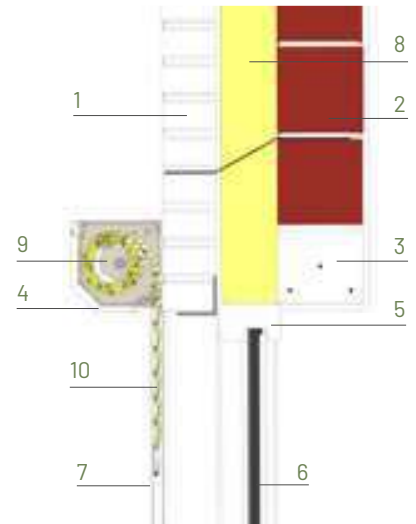

### Légende

- |                      |                             |
|----------------------|-----------------------------|
| 1 mur extérieur      | 7 coulisse                  |
| 2 mur intérieur      | 8 isolant                   |
| 3 linteau en béton   | 9 axe                       |
| 4 caisson            | 10 tablier du volet roulant |
| 5 profilé du châssis |                             |
| 6 vitre              |                             |

## Dimensions disponibles

**WRS0200** (dimensions des lamelles : 9 mm d'épaisseur, 39 mm de hauteur)

		Largeur disponible																												
mm		1000	1100	1200	1300	1400	1500	1600	1700	1800	1900	2000	2100	2200	2300	2400	2500	2600	2700	2800	2900	3000	3100	3200	3300	3400	3500			
Hauteur disponible	1000																													
	1100																													
	1200																													
	1300																													
	1400																													
	1500																													
	1600																													
	1700																													
	1800																													
	1900																													
	2000																													
	2100																													
	2200																													
	2300																													
	2400																													
	2500																													
	2600																													
	2700																													
	2800																													
	2900																													
3000																														

Lamelles en PVC ou en aluminium
  Lamelles en aluminium

**WRS0300** (dimensions des lamelles : 14 mm d'épaisseur, 55 mm de hauteur)

		Largeur disponible																												
mm		1000	1200	1400	1600	1800	2000	2200	2300	2400	2500	2600	2700	2800	2900	3000	3100	3200	3300	3400	3500	3600	3700	3800	3900	4000				
Hauteur disponible	1000																													
	1100																													
	1200																													
	1300																													
	1400																													
	1500																													
	1600																													
	1700																													
	1800																													
	1900																													
	2000																													
	2100																													
	2200																													
	2300																													
	2400																													
	2500																													
	2600																													
	2700																													
	2800																													
	2900																													
3000																														
3100																														
3200																														

Lamelles en aluminium

⇒ Rendez-vous sur [wilms.be](http://wilms.be) pour davantage d'informations techniques et de spécifications du produit.



# Simple, mais efficace : volets roulants encastrables classiques

23

Les volets roulants encastrables classiques sont posés dans le mur creux, au-dessus du châssis de fenêtre ou de l'encadrement de porte. Ils ne sont donc visibles qu'une fois abaissés.

## ⇒ Quand opter pour un volet roulant encastrable classique ?

- Vous voulez des volets roulants invisibles en position ouverte.
- Vous avez déjà des volets roulants classiques et vous souhaitez les remplacer.

Ce type de volet roulant présente deux inconvénients. Le caisson du volet roulant est sous-traité à un menuisier, ce qui génère des coûts supplémentaires. En outre, avec des volets roulants encastrables, il est tout à fait impossible d'assurer une étanchéité à l'air parfaite. Ce type de volet roulant est donc souvent associé à des déperditions de chaleur.

## ⇒ Wilms dispose d'une **solution révolutionnaire** à ce problème

Grâce à notre **innovation brevetée ShutterX®**, ces inconvénients font résolument partie du passé. Nous sommes les premiers sur le marché à être parvenus à concevoir un système totalement étanche à l'air. C'en est fini des déperditions de chaleur ! **Les pages suivantes vous présentent le fonctionnement de ce système révolutionnaire.**

### Bon à savoir

Le ShutterX® est **uniquement disponible** chez Wilms.



VOLETS ROULANTS

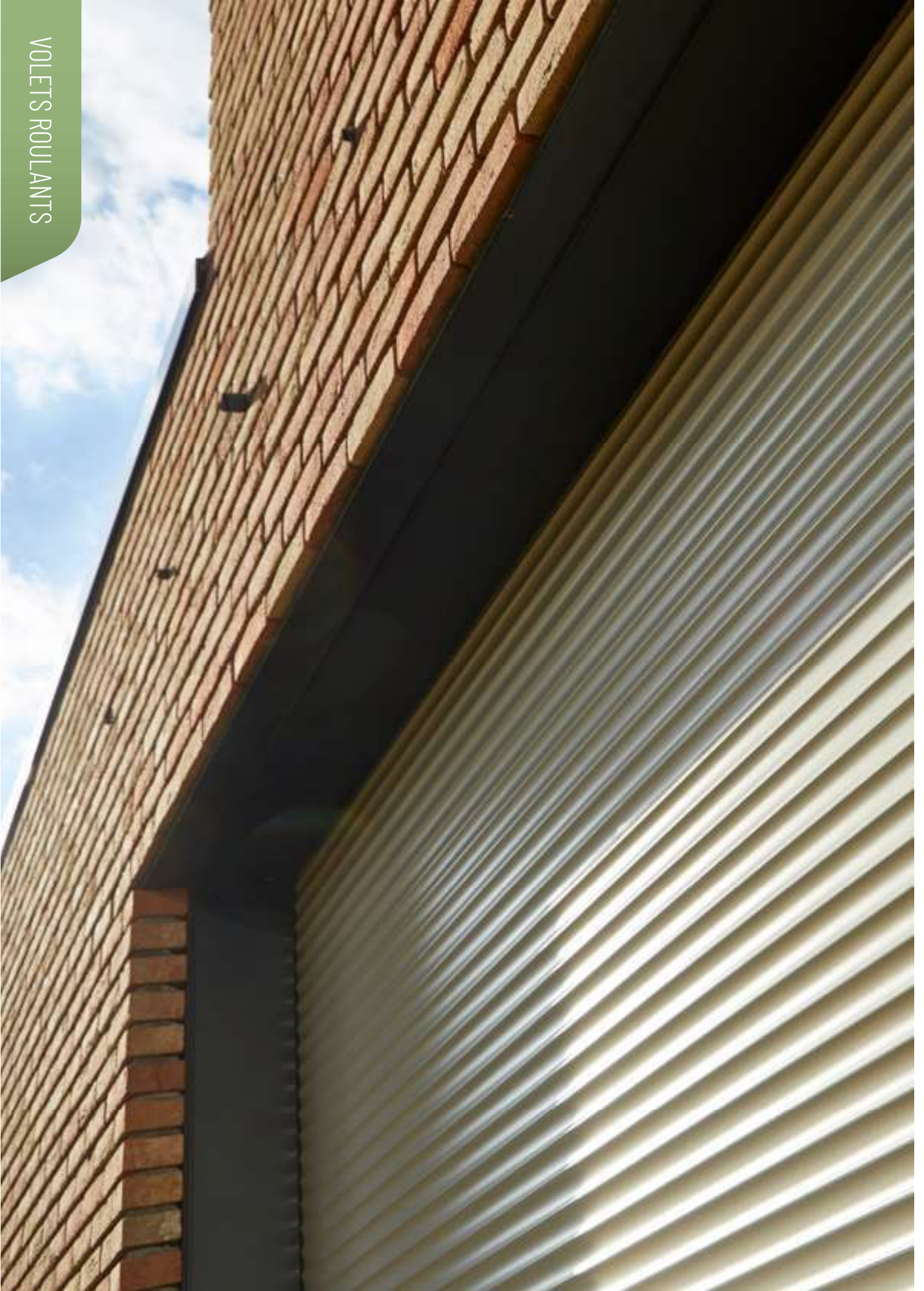



# ShutterX<sup>®</sup> : invisible tant de l'intérieur que de l'extérieur

Le système breveté ShutterX<sup>®</sup> allie esthétique et efficacité énergétique. Il s'agit d'une solution complète pour la construction passive, l'isolation et la ventilation. Ce système n'est applicable qu'aux nouvelles constructions ou aux rénovations majeures.

Mais quels sont les avantages énergétiques du ShutterX<sup>®</sup> ?

## ⇒ Éviter les ponts thermiques

La pose de volets roulants encastrables génère un pont thermique du fait que l'on retire l'**isolation** pour y installer le caisson. Au cours du processus de développement du ShutterX<sup>®</sup>, de lourds investissements ont été consentis pour trouver une **solution** à ce problème. Davantage d'informations sur ces nouvelles techniques sont disponibles en **page 29**.

## ⇒ Niveau S

Le niveau S (niveau de l'enveloppe) exprime l'**efficacité énergétique** d'une unité d'habitation en un seul nombre. Moins il faut d'énergie pour maintenir la température idéale de cette unité d'habitation, plus ce nombre est faible. Le gouvernement flamand entend ainsi mettre davantage l'accent sur la réduction de la demande d'énergie. Un bureau d'études indépendant a constaté que notre ShutterX<sup>®</sup> peut réduire le niveau S d'une habitation de trois points S ! Puisque le niveau S est un renforcement des règles, vous en tirez énormément de bénéfices.

Vous vivez dans une région où le niveau S est inconnu ? Naturellement, les avantages de notre solution étanche à l'air sont intéressants pour chaque région. Vos **factures d'énergie s'en verront considérablement réduites**.

## ⇒ Réduction de la demande d'énergie

Il ressort de diverses simulations que la pose de notre ShutterX<sup>®</sup> permet d'atteindre la plus faible consommation caractéristique d'énergie\* de toute solution disponible sur le marché. Grâce à notre système, vous profitez **toute l'année** d'un **climat intérieur optimal**, sans recourir à des techniques onéreuses.

## ⇒ Existe-t-il des alternatives ?

Vous pouvez choisir d'abaisser la valeur g (le rapport entre le rayonnement solaire incident et le rayonnement solaire entrant) de vos vitres. Toutefois, il s'agit là d'une décision définitive, ce qui signifie que vous ne profiterez plus de l'apport solaire en hiver. Les **volets roulants** constituent donc un **choix moins radical et plus avantageux**.

(\* ) La consommation caractéristique d'énergie est calculée sur la base d'hypothèses et de certaines conditions. Elle permet ainsi de comparer les bâtiments.



VOLETS ROULANTS



Grâce au ShutterX®, gardez la chaleur  
à l'intérieur.

27

volets roulants encastrables ShutterX®



Pour plus d'informations sur d'autres innovations de Wilms, rendez-vous sur [wilms.be](http://wilms.be)



## Propriétés du ShutterX®



### Dissimulé dans le mur creux et donc invisible

Le ShutterX® est le premier du genre qui s'encastre dans le mur creux de façon tout à fait étanche à l'air. Le caisson est complètement dissimulé derrière la façade et même la sous-lame disparaît dans le caisson. Une fois enroulé, le ShutterX® est donc invisible, tant de l'intérieur que de l'extérieur. Grâce à sa conception unique, le ShutterX® est toujours accessible pour d'éventuelles réparations.



### Le profil en composite comble l'isolant dans le mur creux

Pour encasturer le caisson dans le mur creux, il convient de retirer l'isolant. La pose d'un profilé composite comble ce manque d'isolation. Wilms est le seul acteur du marché à appliquer cette technique.



### Film étanche à l'air

Wilms prévoit de série un film étanche à l'air sur le profilé en composite au-dessus et en dessous du châssis. Il s'applique facilement contre la partie extérieure du mur intérieur.



### Pas de condensation

Le contreplaqué classique n'isole pas de façon optimale. De la condensation et des taches sombres peuvent apparaître sur le plâtre. Les plaques de construction isolantes que propose Wilms avec le ShutterX® absorbent les différences de température et évitent tout pont thermique jouxtant la fenêtre.



### Coulisses profilées

Les coulisses du ShutterX® sont dissimulées dans le mur et sont donc invisibles quand vous regardez juste devant le châssis. Elles peuvent être laquées dans la couleur RAL de votre choix pour créer un ensemble harmonieux avec le châssis. Le système de clips en facilite davantage la pose. Et plus aucune vis n'est apparente.



### Halte aux insectes

Entre le tablier du volet roulant et le châssis, un espace de 15 mm est prévu par défaut pour la pose d'une moustiquaire. Une porte moustiquaire classique, coulissante ou plissée peut également être placée devant le tablier du volet roulant.



### Finis les appuis de fenêtres froids

Avez-vous déjà touché les appuis de fenêtres intérieurs de votre habitation en hiver ? Ils sont presque toujours froids. Wilms y remédie en appliquant un profilé composite de protection sur lequel peut reposer l'appui de fenêtre. Ce profil garde le froid à l'extérieur et supporte le profilé du châssis.



### L'humidité reste à l'extérieur

Puisque le châssis est fixé au mur intérieur, l'appui de fenêtre est une zone sensible à l'humidité. Vous risquez une infiltration d'eau en cas d'erreur à la pose. Wilms prévoit en l'occurrence un profilé de drainage doté d'un film d'évacuation de l'eau. Il veille ainsi à ce que l'humidité reste là où elle doit être, c'est-à-dire à l'extérieur !

## Bon à savoir

Pour l'appui de fenêtre, vous avez le choix entre de la pierre bleue ou de l'aluminium. Il est possible de commander ce dernier chez Wilms. Sous l'appui de fenêtre en aluminium est placé par défaut un **film insonorisant**.



ShutterX® avec appui de fenêtre en aluminium



ShutterX® avec appui de fenêtre en pierre bleue



ShutterX® sans cadre technique



## Dimensions des profilés

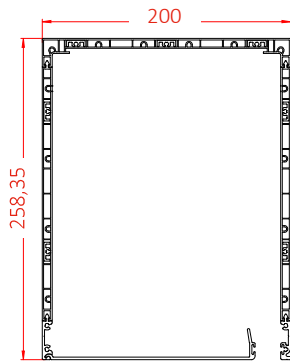

Caisson, vue de côté

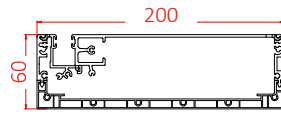

Coulisse, vue de dessus

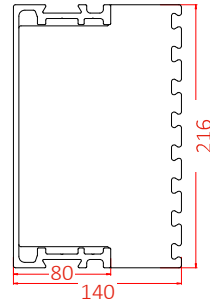

Isolation au-dessus du châssis

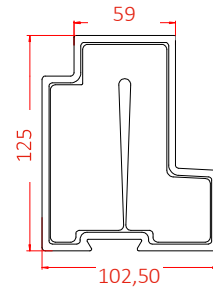

Isolation sous le châssis

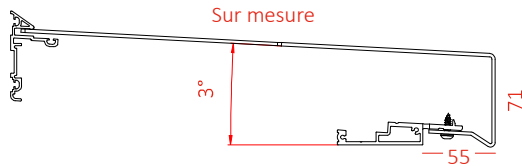

Appui de fenêtre en aluminium

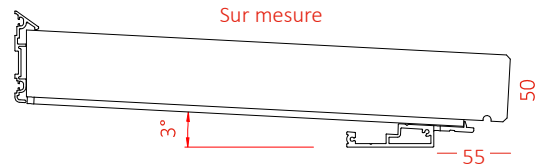

Appui de fenêtre en pierre bleue

## Dimensions disponibles

		Largeur disponible																				
		1000	1100	1200	1300	1400	1500	1600	1700	1800	1800	2000	2100	2200	2300	2400	2500	2600	2700	2800	2800	3000
Hauteur disponible	1000																					
	1100																					
	1200																					
	1300																					
	1400																					
	1500																					
	1600																					
	1700																					
	1800																					
	1900																					
	2000																					
	2100																					
	2200																					
	2300																					
	2400																					
2500																						
2600																						
2700																						
2800																						
2900																						
3000																						



Rendez-vous sur [wilms.be](http://wilms.be) pour davantage d'informations techniques et de spécifications du produit.





Les volets roulants veillent à la sécurité de toute la famille.



### Aucune déperdition de chaleur

La pose du caisson induit la suppression d'une partie de l'isolant. Le profilé en composite au niveau du caisson et de l'appui de fenêtre comble nettement cette valeur d'isolation. Toutefois, en combinaison avec les plaques de construction isolantes au-dessus du châssis et au niveau des coulisses sur les côtés, il n'y a aucune perte de chaleur.

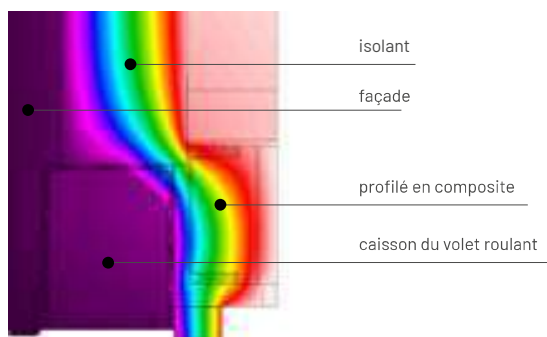

Caisson

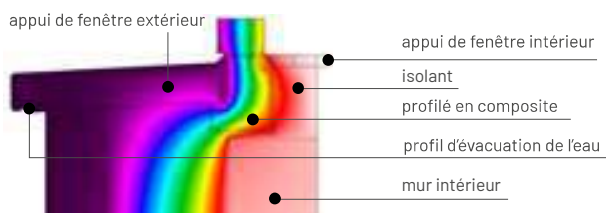

Appui de fenêtre

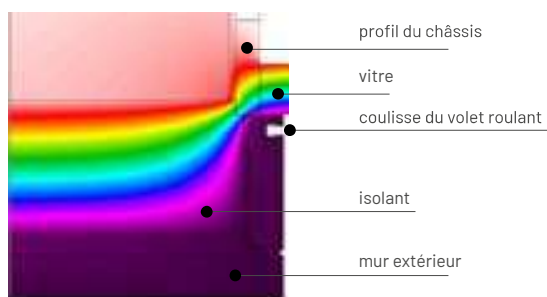

Coulisse





# La finition parfaite

Nos produits sont toujours fabriqués sur mesure.

Vous avez le choix parmi différents types de caisson, coloris, lamelles et manœuvres. Vous obtenez ainsi un produit parfaitement adapté à vos besoins. Vous déterminez l'emplacement des raccordements électriques. Il suffit de demander !

## Manœuvre

### Manœuvre électrique

Une manœuvre électrique augmente considérablement la facilité d'utilisation et veille également à une **impression de présence** quand vous vous absentez de chez vous pendant une longue période. Les volets roulants peuvent être programmés pour s'ouvrir et se fermer à différents moments. Il est également possible d'y coupler un **capteur solaire**. L'avantage évident en est que le climat intérieur d'une habitation peut être réglé de façon automatique. Si l'habitation risque de surchauffer, le volet roulant est abaissé. Même en votre absence.

⇒ Vous avez le choix parmi les deux options suivantes :

#### Moteurs câblés

Un moteur câblé peut être activé à l'aide d'un interrupteur mural fixe. Pour ce type de moteur, nous proposons toujours deux marques : Somfy ou Selve. De nos jours, les moteurs câblés sont principalement utilisés pour une manœuvre par le biais d'un système domotique. Pour davantage d'informations, veuillez vous adresser à nos spécialistes.

⇒ Moteurs radiocommandés

Les moteurs radiocommandés sont actionnés à l'aide d'une télécommande ou d'une application. Puisque ce moteur communique dans les deux sens, il peut transmettre des informations sur sa position. Vous pouvez immédiatement consulter la position exacte sur l'émetteur ou par le biais de l'application que vous utilisez pour commander vos produits Wilms. Grâce à cette application pratique, vous pouvez vérifier à distance si les volets roulants sont ouverts ou fermés. Avec les moteurs radiocommandés, vous avez également le choix entre Somfy ou Selve avec un émetteur ou un système domotique correspondant.



somfy



selve



## Choix des lamelles

En fonction du type de volet roulant que vous choisissez, Wilms propose **différents types de lamelles**. PVC ou aluminium ? Vous trouverez certainement le type de lamelles approprié dans notre vaste gamme.

Ci-dessous, vous trouverez un **bref aperçu des caractéristiques de chaque type de lamelles**.

	Lamelles en PVC		Lamelles en aluminium						
	WP37	WP60	WA39	WA40	WA40H	WA55	WA55H	WA77	WA84
Épaisseur de lamelle (en mm)	8	14	8,5	9	9	14	14	19	19
Largeur max. (en mm)	1600	3500	3000	3500	3500	4000	4300	4250	4500
Hauteur max. (en mm)	3000	3000	3000	2800	3200	3200	3200	4000	3500
Superficie max. (en m <sup>2</sup> )	3,5	8,0	6,4	8,0	9,0	10,0	12,0	12,75	14,62
Poids par m <sup>2</sup> (en kg)	3,2	3,8	2,49	3,35	4,55	3,4	4,82	4,73	10,47
Nombre de lamelles par m	27	17	25,6	25	25	18,18	18,18	13	11,9













## Choix de coloris du caisson et des coulisses

Wilms possède ses propres lignes d'extrusion et de peinture. Nous disposons de toutes les ressources en interne pour l'application de peinture liquide ou en poudre. Notre installation de poudrage est entièrement automatisée, ce qui nous permet de vous livrer tous vos produits personnalisés encore plus rapidement qu'auparavant. **Par ailleurs, les palettes de couleurs pour le PVC et l'aluminium sont assorties.** Nous pouvons dès lors obtenir le même résultat en travaillant avec des matériaux différents.

### Bon à savoir

Wilms possède sa propre **Shutter Collection** comptant **11 couleurs de lamelles**.

					
Code 19 Blanc ± RAL 9016	Code 21 Blanc ± RAL 9010	Code 61 Blanc crème ± RAL 9001	Code 23 Crème ± RAL 1015	Code 22 Marron ± RAL 8019	Code 18 Gris ± RAL 7038
					
Code 33 Gris quartz ± RAL 7039	Code 09 Gris anthracite ± RAL 7016	Code 20 Aluminium naturel ± RAL 9006	Code 83 Graphite	Code 44 Noir ± RAL 9011	

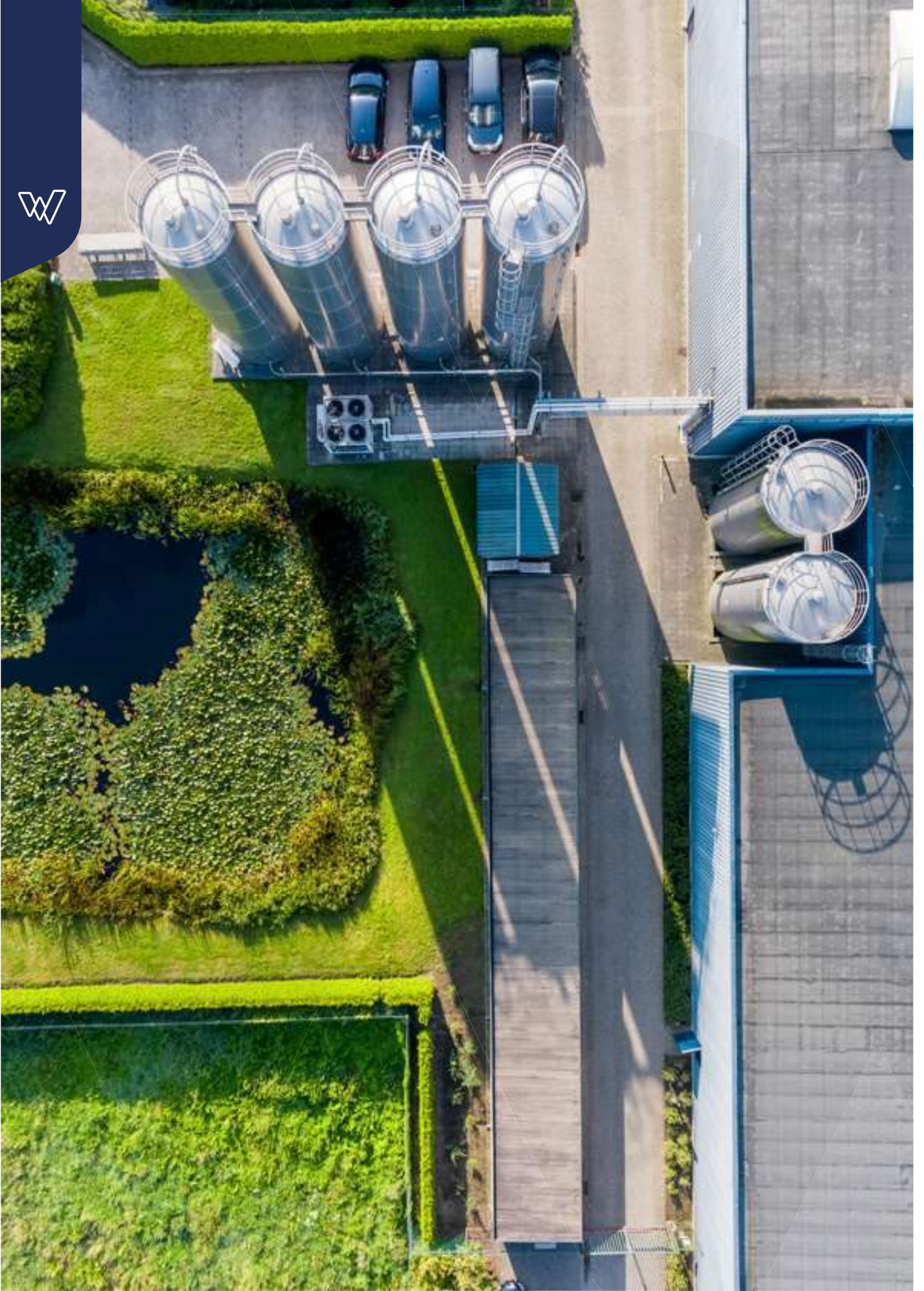

# Maîtres de l'ombre dans la pratique

39

Cela fait plus de 45 ans que nos maîtres de l'ombre mettent tout en œuvre pour vous offrir un service impeccable. En tant qu'entreprise belge de premier plan, nous avons une profonde estime pour notre artisanat. L'ensemble du processus de fabrication se déroule de manière socialement responsable et dans le respect de l'environnement.

## Tout sous un seul et même toit

Chez Wilms, nous croyons fermement au principe de l'intégration verticale. Nous gérons **l'ensemble du cycle de production en interne**. Nos employés sont ainsi en mesure de vérifier à tout moment de la journée où en est exactement une commande dans le processus de fabrication. **De cette manière, nous pouvons réagir rapidement** à tout changement de dernière minute et réduire les délais de livraison à un minimum. Notre propre service de transport garantit une livraison sûre et fiable de votre commande.

## Les solutions les plus avancées du marché

Wilms propose des volets roulants encastrables classiques, des volets roulants extérieurs et des volets roulants monoblocs, ainsi que des innovations révolutionnaires. Le tout grâce à son solide département Recherche & Développement. En brevetant rapidement nos avancées, nous avons toujours **une longueur d'avance sur la concurrence**.

## Facilité d'utilisation pour tous

Wilms garantit un **niveau de qualité élevée constant** et une **facilité d'utilisation maximale**. Nos applications sont livrées de la façon la plus légère et maniable possible. Les éventuelles réparations sont effectuées sans travaux de découpe ou de démolition et sans le moindre désagrément. Agréable pour vous et ergonomique pour les installateurs.

## L'écologie, notre priorité

Chez Wilms, nous pensons de façon durable. Notre **atelier de peinture écologique** en est un parfait exemple. L'évaporateur sous vide nous permet de n'utiliser **que de l'eau de pluie**. **Aucune évacuation n'est dès lors nécessaire**. En outre, le hall de production est chauffé par soufflage de l'air chaud purifié provenant du processus de fabrication. Pas moins de **90 % des poudres sont récupérées**.

Enfin, l'emplacement stratégique du hall sur nos sites nous a permis de **réduire les matériaux d'emballage de moitié**.



Les collaborateurs peuvent également apporter leur pierre à l'édifice pour un meilleur environnement. Wilms met à leur disposition un **point de recyclage** où ils peuvent déposer des piles usagées, d'anciens téléphones portables, des goupilles de canettes et des bouchons de bouteilles. Ceux-ci sont ensuite remis à des **organisations locales** qui reçoivent un **soutien financier** en échange.

De cette façon, tous les collaborateurs de l'entreprise familiale contribuent à **un meilleur « vivre ensemble »**.

○ ● ● LES MAÎTRES DE L'OMBRE DEPUIS 1975



Je fais tout ce qu'il  
faut pour que tout  
fonctionne  
parfaitement.

Mathias | Maître de l'ombre

2023/01/ROLFR

Des questions ? Ce revendeur Wilms se fera un plaisir de vous aider.

⇒ Pour plus d'informations et de références, consultez [wilms.be](https://www.wilms.be)

Wilms nv | Molsebaan 20 | B-2450 Meerhout



VOLETS | PROTECTION SOLAIRE | VENTILATION